



STOUT

ТЕХНИЧЕСКИЙ ПАСПОРТ

Интернет регулятор температуры ST-WiFi 8s STOUT

Тип: STE-0101-100080

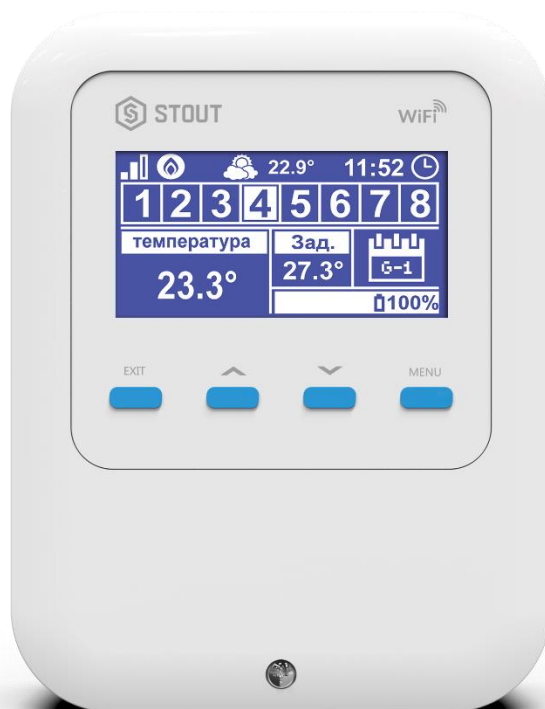

KN.2020.05.19



Инструкция разработана в соответствии с требованиями ГОСТ 2.601-2013

Оглавление

№	Наименование	Стр.
1	Сведения об изделии	2
2	Назначение изделия	2
3	Устройство и технические характеристики	2-3
4	Номенклатура и габаритные размеры	3
5	Рекомендации по монтажу и эксплуатации	4-21
6	Транспортировка и хранение	21
7	Утилизация	21-22
8	Приемка и испытания	22
9	Сертификация	22
10	Гарантийные обязательства	23
11	Гарантийный талон	24

1. СВЕДЕНИЯ ОБ ИЗДЕЛИИ

1.1. НАИМЕНОВАНИЕ

Интернет регулятор температуры ST-WiFi 8s STOUT, тип: STE-0101-100080.

1.2. ИЗГОТОВИТЕЛЬ

Торговая марка "STOUT". Завод фирмы-изготовителя: TECH STEROWNIKI Sp. z o.o. Sp. k. с главным офисом в Вепж 34-122, улица Белая Дорога 31.

ПО ЗАКАЗУ ООО «ТЕРЕМ» для бренда STOUT (Организация, уполномоченная изготовителем на принятие и удовлетворение требований потребителей на территории РФ). Сайт: www.stout.ru

2. НАЗНАЧЕНИЕ ИЗДЕЛИЯ

ST-WiFi 8s STOUT – это WiFi термостат с возможностью зонального управления радиаторным отоплением с помощью беспроводных электрических приводов STT-869. Регулятор WiFi 8s, определяет необходимость обогрева для каждой зоны по индивидуальным алгоритмам работы, основываясь на данных о температуре, поступающих с комнатного датчика или комнатного регулятора. Устройства общаются с регулятором при помощи радиосигнала. Регулятор включает беспотенциальное реле, которое предназначено для обслуживания устройства нагрева (например, газового котла), а также открывает зарегистрированные к зоне электрические приводы. Для любой зоны можно использовать 6 беспроводных электрических приводов STT-869.

3. УСТРОЙСТВО И ТЕХНИЧЕСКИЕ ХАРАКТЕРИСТИКИ

3.1. УСТРОЙСТВО РЕГУЛЯТОРА



ПОЗ.	НАИМЕНОВАНИЕ
1	Корпус
2	Дисплей
3	Кнопки управления
4	Датчик температуры C-7p
5	Блок питания 5 В

Функции регулятора:

- Управление максимально 8 разными зонами при помощи:
 - встроенного датчика температуры;
 - проводного датчика С - 7p (входит в комплектацию);
 - возможность подключения 8 дополнительных беспроводных датчиков С-8r, С-mini или комнатных регуляторов R-8b, R-8z lub R-8bw (версия программы 2. 1. 19 и выше);
- Беспотенциальное реле (NO/NC) для управления котлом или другим устройством, которое будет включаться по сигналу, в случае необходимости обогрева помещения;
- Для каждой зоны существует возможность подключения до 6 беспроводных электрических приводов STT-869;
- Возможность обновления программного обеспечения через порт USB;
- Для любой зоны может быть определён индивидуальный режим работы (постоянная температура, ограничение времени или 6 разных графиков работы);
- Обслуживание беспроводного внешнего датчика С-8zr;
- Обслуживание беспроводных датчиков окон С-2n (до 6 штук на зону);

3.2. ТЕХНИЧЕСКИЕ ХАРАКТЕРИСТИКИ РЕГУЛЯТОРА

НАИМЕНОВАНИЕ	ЗНАЧЕНИЕ
Электропитание, В	5 (DC)
Максимальный расход мощности, Вт	2
Нагрузка реле, А	<10
Рабочая частота, МГц	868
Стандарт беспроводной передачи данных	IEEE 802.11 b/g/n
Максимальная мощность передачи, мВт	< 25
Относительная влажность, %	60
Класс защиты, IP	20
Диапазон допустимых температур окружающей среды, °С	От +5 до +50
Средний срок службы, лет	10

4. НОМЕНКЛАТУРА И ГАБАРИТНЫЕ РАЗМЕРЫ

4.1. НОМЕНКЛАТУРА

АРТИКУЛ	НАИМЕНОВАНИЕ	ИСПОЛНЕНИЕ	КОЛИЧЕСТВО ЗОН ОБОГРЕВА	КОЛИЧЕСТВО ПРИВодОВ
STE-0101-100080	Интернет регулятор температуры ST-WIFI 8s	Беспроводной	8	6

4.2. ГАБАРИТНЫЕ РАЗМЕРЫ



АРТИКУЛ	L	H	B	МАССА
	ММ			КГ
STE-0101-100080	105	135	28	0,290

5. РЕКОМЕНДАЦИИ ПО МОНТАЖУ И ЭКСПЛУАТАЦИИ

5.1. ОБЩИЕ ПОЛОЖЕНИЯ

Монтаж интернет-модуля ST-WIFI 8s STOUT и его подключения должны выполняться квалифицированными специалистами.

Регуляторы STOUT не требуют специального технического обслуживания при этом для того, чтобы гарантировать длительный срок службы и корректную работу устройства, необходимо придерживаться параметров, изложенных в данном паспорте.

Во избежание ошибок и несчастных случаев, убедитесь, что все лица, использующие устройство, внимательно ознакомились с его работой и функциями обеспечения безопасности.

Регулятор не может использоваться не по назначению. Этот прибор не предназначен для использования детьми, а также лицами с ограниченными физическими и умственными способностями или не имеющими опыта и знаний, если только они не находятся под контролем лиц, ответственных за их безопасность.

До начала и во время отопительного сезона проверьте техническое состояние устройства. Следует также проверить крепление оборудования, очистить его от пыли и других загрязнений.

Внимание! Молния может повредить устройство, поэтому во время грозы необходимо отключить оборудование от сети.

Внимание! Попадание влаги внутрь корпуса недопустимо! При уходе за прибором не применяйте чистящие средства и растворители! В процессе эксплуатации возможно протирать корпус устройства мягкой сухой тканью.

Несоблюдение этих правил может привести к травмам пользователя, а также повреждениям и выходу устройства из строя.

Производитель не несет ответственности за ущерб, причиненный по неосторожности.

5.2. МОНТАЖ РЕГУЛЯТОРА

Для подключения проводов необходимо снять крышку регулятора, а потом произвести подключения согласно описанию на клеммах и схемам представленным ниже.

Подключение должно происходить по следующей очередности:

- кабель питания к порту Micro USB;
- дополнительное устройство к беспотенциальному реле.



Наглядная схема, показывающая способ соединения и коммуникации с другими устройствами системы:

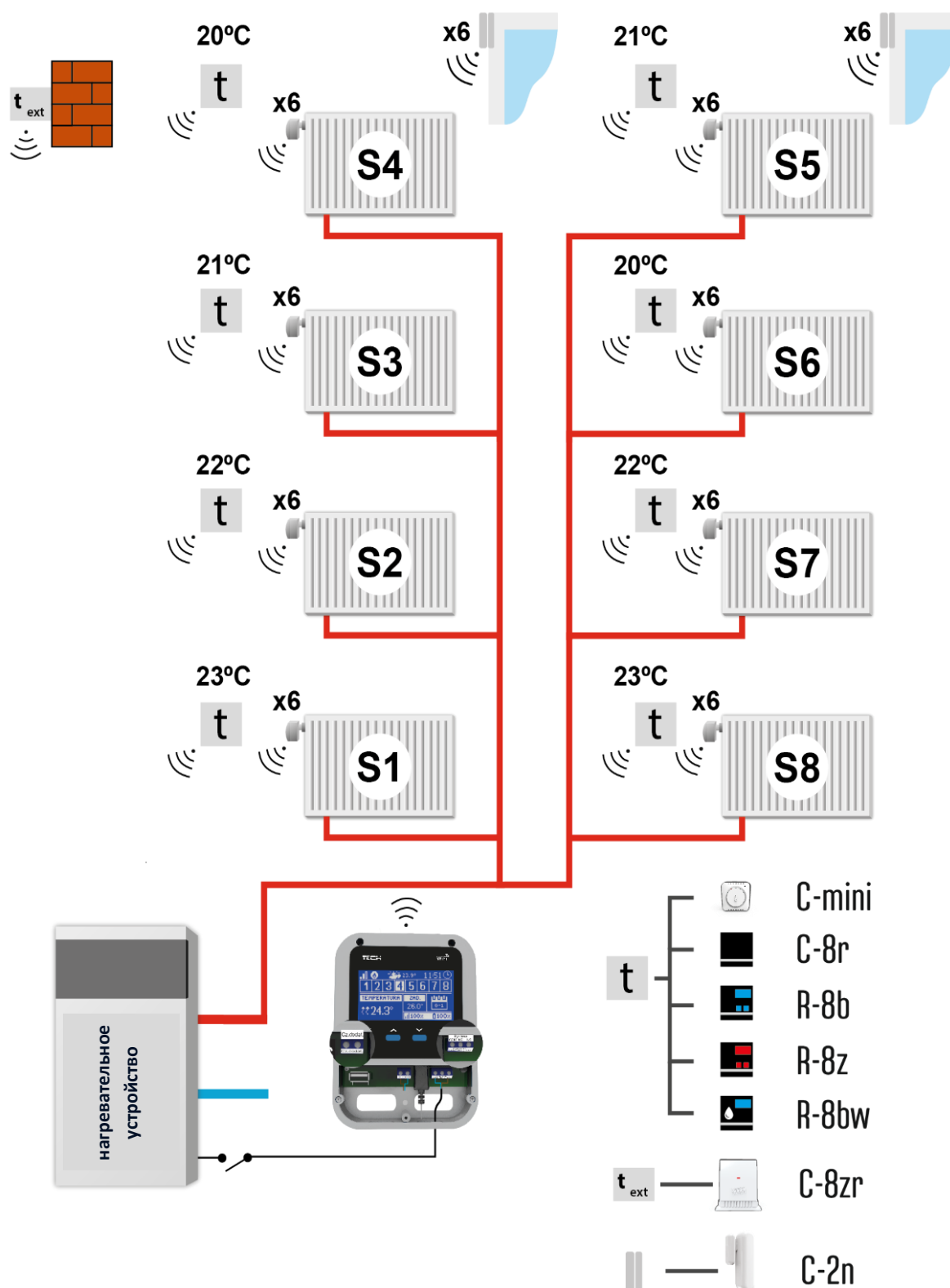

Зона S1 — встроенный датчик температуры (обслуживание максимально 6 штук STT-868, STT-869 версия программы 2. 1. 8 и выше) или беспроводной.

Зона S2 — проводной датчик температуры (обслуживание максимально 6 штук STT-868, STT-869 версия программы 2. 1. 8 и выше) или беспроводной.

Зона S3-S8 — беспроводной датчик температуры (обслуживание максимально 6 штук STT-868, STT-869 версия программы 2. 1. 8 и выше).

Инструкция разработана в соответствии с требованиями ГОСТ 2.601-2013

5.3. ПЕРВЫЙ ЗАПУСК

Для корректной работы при первом запуске необходимо выполнить следующие шаги:

1. Подключение к Интернету;
2. Регистрация внешнего датчика (опция);
3. Регистрация датчиков температуры, комнатных регуляторов;
4. Регистрация беспроводных электрических приводов STT-869;
5. Регистрация датчика открытия окна (опция).

5.3.1. ПОДКЛЮЧЕНИЕ К ИНТЕРНЕТУ

Регулятор WiFi 8s имеет встроенный Интернет модуль, который позволяет контролировать систему через Интернет. Для подключения к Интернету, необходимо выбрать в меню регулятора окно «Выбор сети WiFi» и подключиться к выбранной сети WiFi. Параметры Интернет модуля модулем MW-1: Адрес IP, Маска IP, Адрес шлюза — можно настроить вручную или включить опцию DHCP (опция включена по умолчанию).

Для того, чтобы зарегистрировать свой аккаунт на сайте: <https://emodul.tech> необходимо включить в меню регулятора опцию «Регистрация» после чего сгенерируется код, который необходимо вписать на сайте: <https://emodul.tech> в закладке «Настройки» (Регистрация модуля).

5.3.2. РЕГИСТРАЦИЯ ВНЕШНЕГО ДАТЧИКА

Внешний датчик необходимо зарегистрировать. Для этого необходимо нажать в меню регулятора WiFi 8s опцию «Регистрация» (Главное меню → Внешний датчик → Регистрация), а потом нажать кнопку коммуникации на внешнем датчике (одно короткое нажатие).

Регистрация автоматически включит внешний датчик. После регистрации его можно выключить в любой момент, выбрав опцию «Выключено».

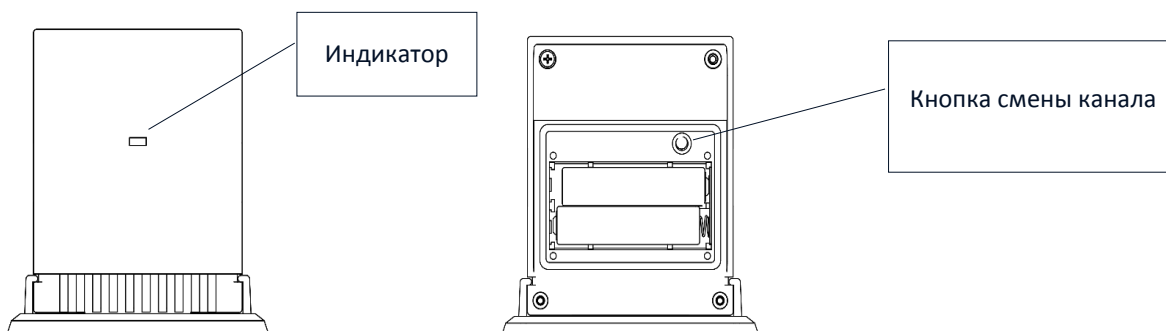

Внимание! Выключение датчика в меню регулятора только разорвет связь между устройствами (внешняя температура не будет отображаться на экране регулятора), но не выключит внешний датчик температуры — он будет работать, пока не разрядятся элементы питания.

5.3.3. РЕГИСТРАЦИЯ ДАТЧИКОВ ТЕМПЕРАТУРЫ, КОМНАТНЫХ РЕГУЛЯТОРОВ

Для обслуживания определенной зоны регулятор WiFi 8s должен получать от неё информацию о текущей температуре. Самым простым способом является использование датчика температуры C-8r. Если необходимо производить изменения значений заданной температуры непосредственно с зоны, следует использовать регуляторы температуры: R-8b, R-8bw, R-8z (версия программы 2.1.19 и выше). Независимо от того какое устройство будет применено, его необходимо зарегистрировать для определенной зоны в меню регулятора WiFi 8s. Чтобы зарегистрировать датчик/комнатный регулятор в определённой зоне, необходимо использовать опцию «Регистрация» в подменю определённой зоны (Зона → Регистрация) — после подтверждения «Регистрации», необходимо нажать кнопку коммуникации (находится на задней

стенке) на выбранном датчике/комнатном регуляторе, (в случае C-8r, R-8b, R-8bw, R-8z (версия программы 2.1.19 и выше) – одно короткое нажатие). После корректной регистрации на дисплее WiFi 8s отобразится соответствующее сообщение. В случае неуспешной регистрации её необходимо провести заново.

При регистрации устройств необходимо помнить о следующих правилах:

- В каждой зоне можно зарегистрировать максимально один датчик температуры;
- Зарегистрированный датчик нельзя удалить, его можно только выключить, обозначив опцию «Выключено» в меню данной зоны;
- Попытка регистрации датчика в зоне, в которой ранее был зарегистрирован другой датчик приведет к удалению первого и регистрации на его место второго;
- Попытка регистрации датчика, который был раньше зарегистрирован в другой зоне, приведет к удалению его из первой зоны и регистрации в новой зоне.

Для любого комнатного датчика, приписанного к определенной зоне, можно установить отдельную заданную температуру и недельную программу. Изменения заданной температуры зоны можно произвести в меню регулятора (Главное меню → Зоны). Изменения настроек недельной программы и заданных значений можно произвести на сайте <https://emodul.tech>

5.3.4. РЕГИСТРАЦИЯ БЕСПРОВОДНЫХ ЭЛЕКТРИЧЕСКИХ ПРИВОДОВ STT-868/STT-869 (версия программы 2.1.19 и выше)

Внимание! В каждой зоне можно зарегистрировать не более 6 приводов.

Процесс регистрации:

1. Устанавливаем беспроводной электрический привод на клапан и ждём окончания его калибровки;
2. В меню регулятора WiFi 8s выбираем номер зоны, в которой будет зарегистрирован данный привод, а потом выбираем параметр (Головки → Регистрация);
3. Нажимаем кнопку регистрации в регуляторе WiFi 8s. После произведенных действий для регистрации привода отведено 120 секунд, спустя это время регулятор WiFi 8s считает процесс регистрации неудачным;
4. В случае корректной регистрации на дисплее отобразится сообщение с информацией об успешной регистрации. В случае ошибки в процессе регистрации на дисплее отобразится соответствующая информация.
5. Возможны две причины ошибки:
 - Попытка регистрации более чем 6 приводов;
 - В течение 120 секунд нет сигнала с привода клапана.

5.3.5. РЕГИСТРАЦИЯ ДАТЧИКА ОТКРЫТИЯ ОКНА









Для регистрации датчика открытия окна необходимо в меню регулятора WiFi 8s выбрать номер зоны, в которой необходимо зарегистрировать данный датчик, а затем опцию (Датчики окон/Регистрация). Потом следует коротко нажать кнопку коммуникации на датчике окна.

После нажатия кнопки требуется наблюдение за контрольным индикатором:

- Двойное мигание контрольного индикатора – корректная коммуникация
- Контрольный индикатор светит постоянно – нет связи с главным регулятором

5.4. РАДИОСВЯЗЬ

Регулятор ST-WiFi 8s может обмениваться данными при помощи радиосвязи со следующими устройствами:

ЭСКИЗ	УСТРОЙСТВО	ФУНКЦИЯ	РЕГИСТРАЦИЯ
	C-8r комнатный датчик температуры	Отправляет информацию о текущей температуре помещения	Необходимо зарегистрировать датчик в конкретной зоне
	R-8b, комнатный регулятор питание: 2xAAA 1,5V	- Отправка информации о текущей температуре в зоне - Возможность изменения заданной температуры непосредственно из зоны - Измерение влажности воздуха (R-8bw)	Необходимо зарегистрировать комнатный регулятор в конкретной зоне.
	C-mini комнатный датчик температуры	Отправляет информацию о текущей температуре помещения	Необходимо зарегистрировать датчик в конкретной зоне.
	R-8z двухрежимный комнатный регулятор питание: 230V 50Hz	- Отправка информации о текущей температуре в зоне - Возможность изменения заданной температуры непосредственно из зоны	Необходимо зарегистрировать комнатный регулятор в конкретной зоне.
	C-8zr внешний датчик температуры	Отправляет информацию о внешней температуре в регулятор WiFi 8s	Необходимо зарегистрировать датчик в регуляторе WiFi 8s
	STT-869 беспроводной электрический привод	Открытие/закрытие клапана для удержания требуемой температуры	Необходимо зарегистрировать привод в конкретной зоне
	C-2n Датчик окна	Отправляет информацию о открытии/закрытии окна	Необходимо установить датчик на окне в определенной зоне и зарегистрировать датчик в данной зоне.
	RP-4 беспроводной усилитель сигнала	Увеличивает дальность беспроводной коммуникации между радиоустройствами	Необходимо зарегистрировать усилитель в регуляторе

5.5. ВИД И ОПИСАНИЕ ГЛАВНОГО ЭКРАНА

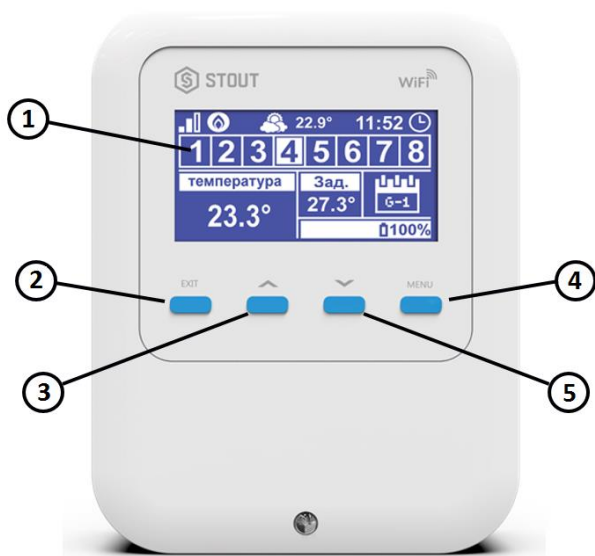

1. Дисплей регулятора;
2. Кнопка (ВЫХОД) — Нажатие этой кнопки приведёт к отображению на устройстве меню главного экрана (экран Wi-Fi или экран Зоны). После входа в меню параметров и настроек регулятора она используется для отмены и выхода из меню;
3. Кнопка (ПЛЮС) — Нажатие этой кнопки используется для просмотра на главном экране состояния следующей зоны. После входа в меню регулятора она используется для просмотра функций, увеличения значений настроек;
4. Кнопка (МИНУС) — Нажатие этой кнопки используется для просмотра на главном экране состояния предыдущей зоны. После входа в меню регулятора она используется для просмотра функций, уменьшения значений настроек;
5. Кнопка (МЕНЮ) — нажатие этой кнопки осуществляет вход в меню регулятора, подтверждение настроек;

5.5.1. ОПИСАНИЕ ГЛАВНОГО ЭКРАНА – ВИД ЗОНЫ

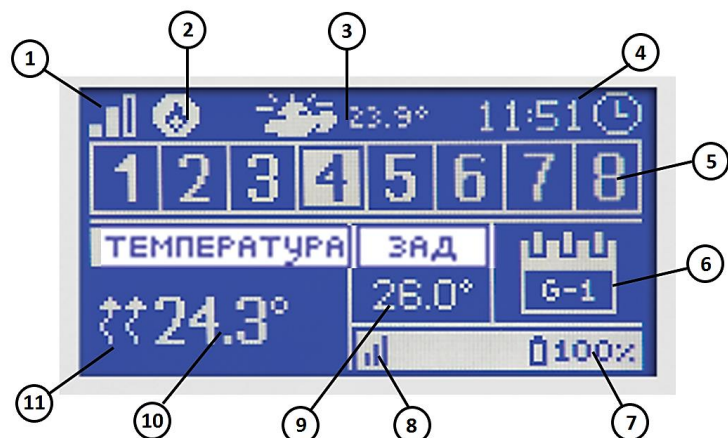

1. Мощность сигнала WiFi;
2. Обозначение дополнительного устройства — отображается, когда дополнительное устройство включено;
3. Внешняя температура;
4. Текущее время;
5. Информация о зонах:
 - Выделенная цифра обозначает подключенный комнатный датчик и информацию о текущей температуре в определённой зоне. В случае сообщения о неисправностях в данной зоне, на экране отобразится соответствующее сообщение. Если цифра мигает, это обозначает, что данная зона нуждается в подогреве;
 - Для просмотра текущих параметров работы определённой зоны необходимо выбрать её номер — при помощи кнопок (ПЛЮС) и (МИНУС);
 - Если вместо цифры отобразится обозначение окна, значит данная зона нуждается в подогреве, но окно в этой зоне открыто и процесс подогрева задержан.
6. Информация о типе актуального недельного графика или времени до конца работы заданной температуры в данной зоне, настроенной вручную;
7. Уровень элементов питания в датчике C-8r, C-mini или комнатном регуляторе R-8b, R-8bw, в определённой зоне (выделенный номер на панели информации о зонах — смотреть описание №5);
8. Мощность сигнала датчика C-8r, C-mini или комнатного регулятора R-8b, R-8z, R-8bw (версия программы 2.1.19 и выше) в определённой зоне (выделенный номер на панели информации о зонах — смотреть описание №5);
9. Заданная температура в определённой зоне (выделенный номер на панели информации о зонах — смотреть описание №5);
10. Текущая температура в определённой зоне (выделенный номер на панели информации о зонах — смотреть описание №5);
11. Отображение активного обогрева определённой зоны (выделенный номер на панели информации о зонах — смотреть описание №5).

5.5.2. ОПИСАНИЕ ГЛАВНОГО ЭКРАНА – ВИД ЭКРАН WiFi

1. День недели;
2. Текущая дата;
3. Текущее время;
4. Мощность сигнала;
5. Наименование выбранной сети WiFi.



5.5.3. ОПИСАНИЕ ГЛАВНОГО ЭКРАНА – ЭКРАН ЗОНА 1



1. Мощность сигнала WiFi;
2. Текущая дата;
3. Текущее время;
4. Заданная температура в зоне;
5. Время активности настроенной температуры (Временная накладка);
6. Обозначение дополнительного устройства — отображается, когда оно включено;
7. Текущая температура помещения.

5.6. ФУНКЦИИ РЕГУЛЯТОРА

СХЕМА МЕНЮ РЕГУЛЯТОРА

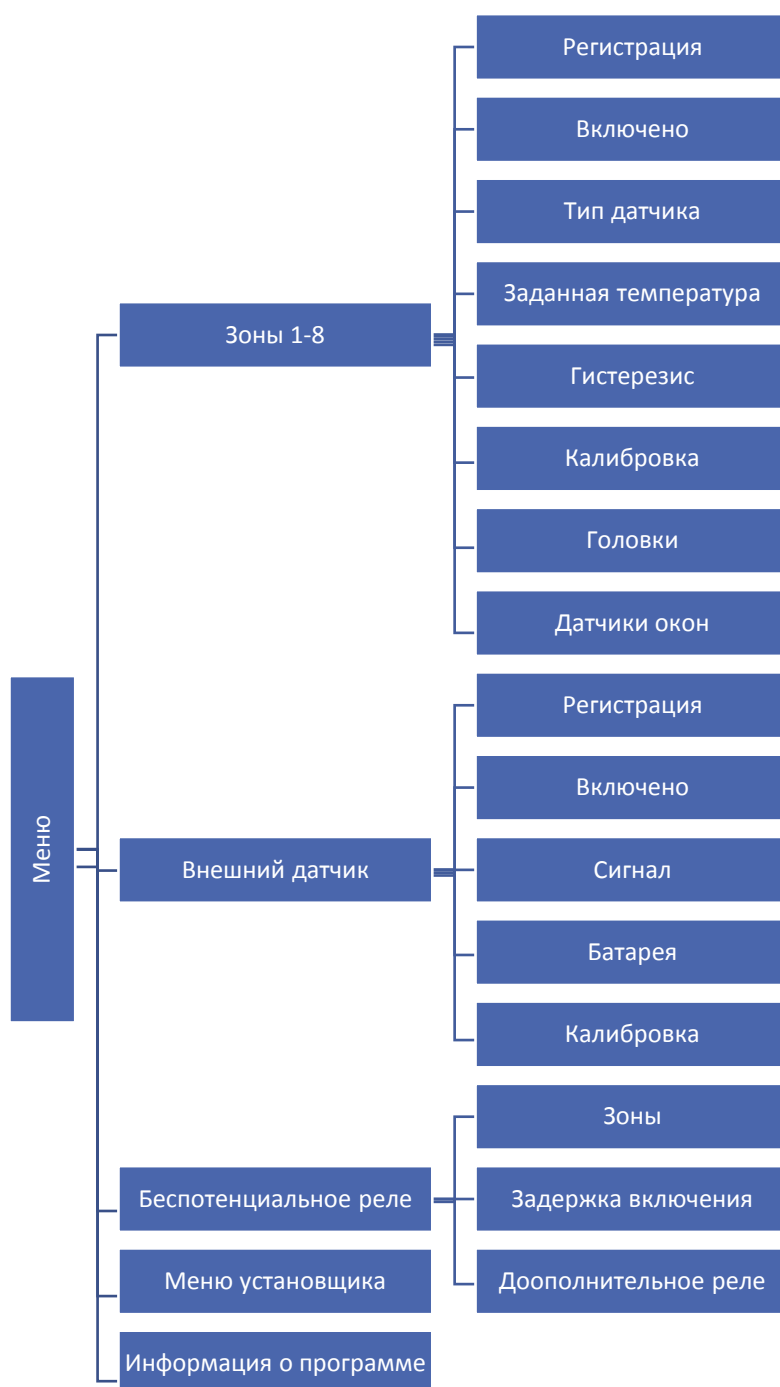

5.6.2. ЗОНЫ

Меню позволяет настроить параметры работы для отдельных зон.

5.6.3. РЕГИСТРАЦИЯ

Меню «Регистрация» позволяет зарегистрировать в каждую из зон датчик или регулятор температуры.

5.6.4. ВКЛЮЧЕНО

После регистрации датчика или регулятора температуры и его включения в определённой зоне, он будет работать совместно с контроллером WiFi 8s.

5.6.5. ЗАДАННАЯ ТЕМПЕРАТУРА

Заданная температура в определенной зоне зависит от настроек выбранной недельной программы. Выключив недельную программу, возможно настроить постоянную заданную температуру, либо температуру на несколько часов (не более 24 ч) в обход недельного графика.

5.6.6. ГИСТЕРЕЗИС

Гистерезис регулирования вводит максимально допустимое отклонение от заданной температуры (в пределах $0,1 \div 10$ °C) с точностью 0,1 °C.

ПРИМЕР: если заданная температура составляет 23 °C, а гистерезис задан 0,5 °C, то в зоне включится отопление после снижения температуры до 22,5 °C.

5.6.7. КАЛИБРОВКА

Калибровка комнатного датчика необходима во время монтажа или после длительного использования регулятора, если отображаемая температура отличается от реальной. Предел регулирования от -10 до +10 °C, с точностью 0,1 °C.

5.6.8. ПРИВОДЫ

Меню «Головки» используется для программирования и обслуживания беспроводных электрических приводов STT-869. В каждой зоне можно зарегистрировать максимально 6 приводов STT-869. Процесс регистрации подробно представлен в разделе 5.3. (Первый запуск). Для отключения привода в определённой зоне следует выбрать опцию «Удаление головок».

В версиях программного обеспечения регулятора свыше 1.1.0 можно идентифицировать, проверять состояние или удалять по одному регулятору. Для этого необходимо в течение около 2 секунд удерживать кнопку на регуляторе, тогда на устройстве WiFi 8s отобразится экран с информацией. В меню «Настройки» есть возможность программирования работы электрических приводов. Можно задавать значения максимального и минимального открытия и закрытия привода – степень открытия и закрытия клапана никогда не превысит этих значений.

Функция «СИГМА» позволяет плавно управлять термостатическим клапаном. После включения этой опции, также есть возможность настройки минимального и максимального закрытия клапана. Кроме того, параметр «Предел» позволяет определить температуру помещения, при которой клапан начнёт закрываться и открываться.

ПРИМЕР:

Заданная температура в зоне: 23°C

Минимальное открытие: 30%

Максимальное открытие: 90%

Предел: 5°C

Гистерезис: 2°C

При вышеуказанных настройках термостатический клапан начнёт закрываться, когда температура в зоне достигнет 18°C (заданная уменьшенная на значение предела: 23-5). Минимальное открытие наступит в моменте, когда температура зоны достигнет заданного значения.

После достижения заданного значения температура в зоне будет снижаться. Когда она достигнет 21°C (заданная уменьшенная на значение гистерезиса: 23-2) клапан начнёт открываться, достигая максимального открытия в моменте, когда температура в зоне снизится до 18°C.

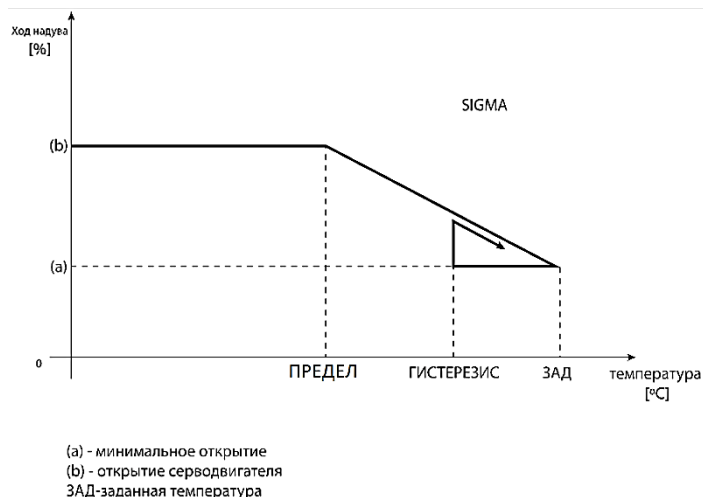

5.6.9. ДАТЧИКИ ОКОН

- **Регистрация** – Для регистрации датчика окна необходимо выбрать меню «Регистрация», а потом коротко нажать кнопку коммуникации на датчике окна. После нажатия кнопки требуется наблюдение за контрольным индикатором:
 - Двойное мигание контрольного индикатора – корректная коммуникация;
 - Контрольный индикатор светит постоянно – нет связи с главным регулятором.
- **Удаление датчиков** – при помощи этого меню пользователь имеет возможность удалить датчики в зоне.
- **Информация** – опция доступна только, когда датчик зарегистрирован. Благодаря этому меню пользователь может просматривать все датчики – информацию о уровне сигнала, уровне зарядки элементов питания датчика.
- **Настройки** – меню позволяет настроить время задержки. После истечения установленного времени задержки, главный регулятор отправляет головкам информацию о потребности их закрытия. Временный предел 0 - 30 мин.

ПРИМЕР: Время задержки установлено на 10 мин. Когда окно открывается, датчик отправляет в главный регулятор информацию об открытии окна. Датчик, время от времени, подтверждает текущее состояние окна. Если после истечения 10 минут окно дальше будет открыто, главный регулятор закроет головки и выключит подогрев данной зоны.

Внимание! Если время задержки не задано (установлен 0), информация к головкам о необходимости их закрытия будет отправляться немедленно.

5.7. ВНЕШНИЙ ДАТЧИК

К регулятору можно подключить внешний датчик температуры, который позволяет просматривать текущую температуру на главном экране и в приложении: <https://emodul.tech>.

После установки внешнего датчика его следует зарегистрировать в регуляторе WiFi 8s – Процесс регистрации подробно описан в разделе 5.3. (Первый запуск). После регистрации датчика пользователь может просматривать текущее состояние заряда элементов питания, мощность сигнала, а также имеет возможность калибровки датчика.

Внимание! Внешний датчик не принимает участия в процессе управления.

5.8. БЕСПОТЕНЦИАЛЬНОЕ РЕЛЕ

5.8.1. ЗОНЫ

Это меню позволяет выбрать зону, которая будет влиять на встроенное беспотенциальное реле. Если данная зона не обозначена, регулятор игнорирует ее статус и не включает реле, когда данная зона требует подогрева.

5.8.2. ЗАДЕРЖКА ВКЛЮЧЕНИЯ

Пользователь имеет возможность настроить время задержки реле. Когда данная зона нуждается в обогреве, регулятор будет ждать определенное время прежде, чем включит реле.

5.8.3. ДОПОЛНИТЕЛЬНОЕ РЕЛЕ

Меню позволяет зарегистрировать дополнительное устройство (модуль MW-1), который работает аналогично как беспотенциальное реле.

Для регистрации дополнительного реле необходимо нажать кнопку регистрации в модуле MW-1 И выбрать опцию регистрации на регуляторе WiFi 8s.

5.9. МЕНЮ УСТАНОВЩИКА



5.9.1. ИНТЕРНЕТ-МОДУЛЬ

- **ВЫБОР СЕТИ WIFI** – После входа в это меню, регулятор отобразит список доступных сетей. Выбор сети, с которой мы хотим соединиться, подтверждаем нажатием кнопки (МЕНЮ). Если сеть защищена паролем, его необходимо ввести, выбирая буквы при помощи кнопок (+) и (-). Введение пароля подтверждаем нажатием клавиши (EXIT).
- **КОНФИГУРАЦИЯ СЕТИ** – Стандартная конфигурация сети происходит автоматически. Однако, если пользователь хочет провести конфигурацию сети вручную, он может это сделать, используя опции этого меню: DHCP, IP-адрес, Маска подсети, Адрес шлюза, DNS-адрес и MAC-адрес.
- **РЕГИСТРАЦИЯ** – При запуске меню «Регистрация», сгенерируется код, необходимый для регистрации регулятора WiFi 8s на сайте <https://emodul.tech>.

5.9.2. ЗАЩИТЫ

Это меню используется для изменений настроек родительской блокировки. После активации режима «Временная блокировка», экран заблокируется после истечения времени, установленного в опции «Время блокировки». Пользователь может настроить свой PIN код входа в меню регулятора.

Внимание! На заводе на устройстве установлен PIN код – „0000”.

5.9.3. НАСТРОЙКИ ВРЕМЕНИ

Текущее время и дата скачиваются с сети. Пользователь имеет возможность вручную настроить дату и время.

5.9.4. НАСТРОЙКИ ЭКРАНА

Это меню позволяет настроить вид главного экрана регулятора под индивидуальные потребности пользователя. На экране регулятора возможно изменение отображаемых данных: **Wi-Fi** – на экране отображается название подключенной сети и мощность сигнала или **Зоны** – текущее и заданные значения в отдельных зонах.

Также можно изменить контраст и яркость дисплея. Благодаря функции «**Гашение экрана**» (возможно выключение) возможно настроить яркость экрана во время **гашения**. Опция «**Время гашения**» позволяет настроить время бездействия, после истечения которого регулятор переходит в состояние погашенного экрана.

5.9.5. СЕРВИСНОЕ МЕНЮ

Параметры этого меню предназначены для квалифицированных специалистов и защищены кодом.

5.9.6. ЗАВОДСКИЕ НАСТРОЙКИ

Эта функция позволяет вернуть заводские настройки регулятора — это касается режимов, находящихся в главном меню регулятора (не касается сервисного меню).

Внимание! После выбора «Заводских настроек» необходимо провести новое подключение к интернету (описание в разделе 5.3.1.). Также следует отметить, что при активации заводских настроек будут удалены все ранее зарегистрированные устройства.

5.9.7. ИНФОРМАЦИЯ О ПРОГРАММЕ

Это меню позволяет просмотреть текущую версию программного обеспечения регулятора.

5.10. КОНТРОЛЬ СИСТЕМЫ ПРИ ПОМОЩИ САЙТА

Сайт <https://emodul.tech> позволяет контролировать работу системы. Для того, чтобы в полной мере пользоваться этой опцией, необходимо создать индивидуальный аккаунт:

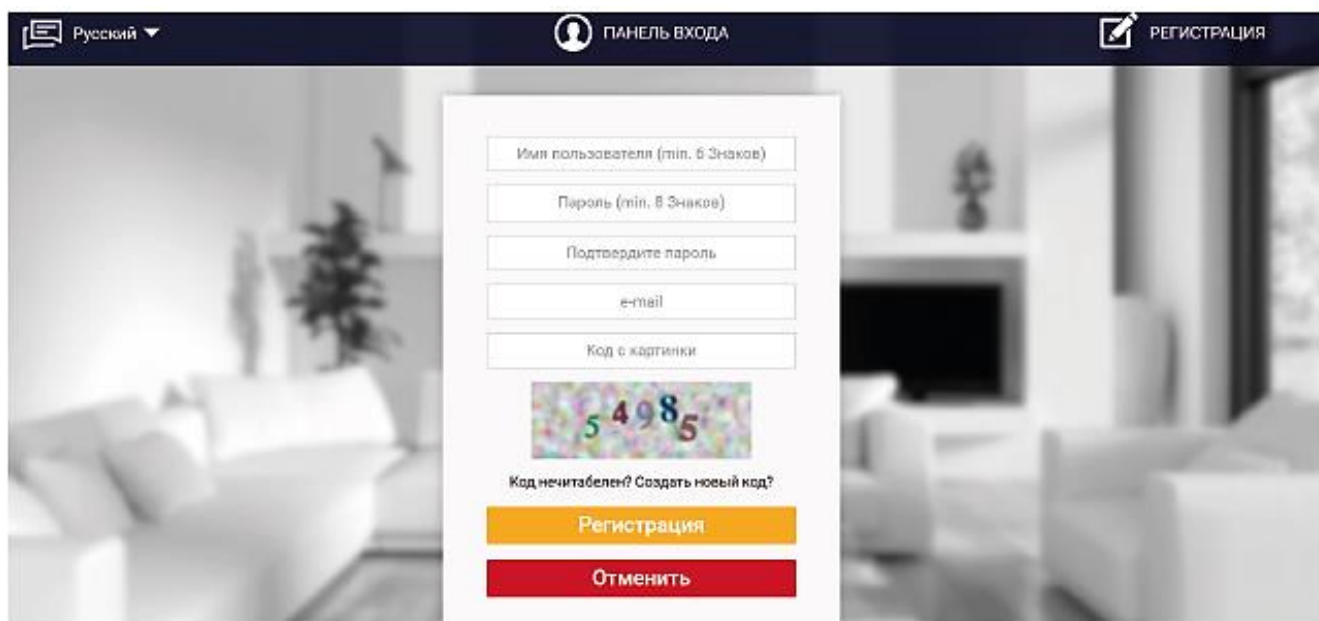

Панель регистрации нового аккаунта на сайте emodul.tech

После входа на свой аккаунт в закладке «Настройки» необходимо включить опцию «Регистрация модуля», а потом ввести сгенерированный регулятором код (код генерируется при выборе в меню регулятора WiFi 8s опции «Регистрация»). Модулю можно присвоить любое наименование:

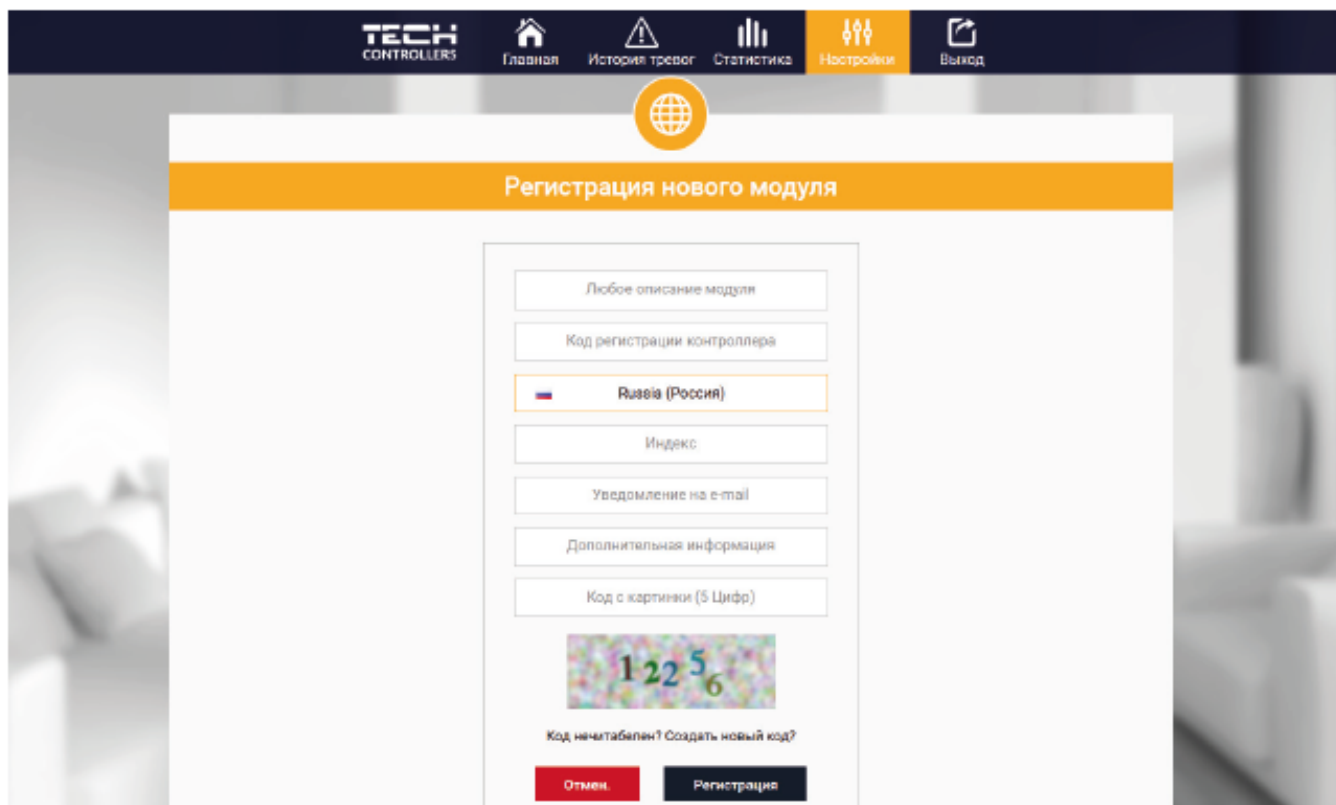

Панель регистрации нового модуля

5.11. ЗАКЛАДКА НОМЕ

В закладке «Номе» отображается главная страница с окнами, показывающими текущее состояние отдельных зон системы. Нажимая их можно изменить настройки работы:



Вид закладки НОМЕ

Внимание! Сообщение «Нет связи» сигнализирует о отсутствии соединения с датчиком температуры в данной зоне. Чаще всего причиной разрыва связи является разряженные элементы питания, для восстановления связи их необходимо заменить.

Нажимая на окно определённой зоны, переходим к редактированию заданной температуры. Верхнее значение обозначает текущую температуру зоны, а нижнее — заданную температуру:

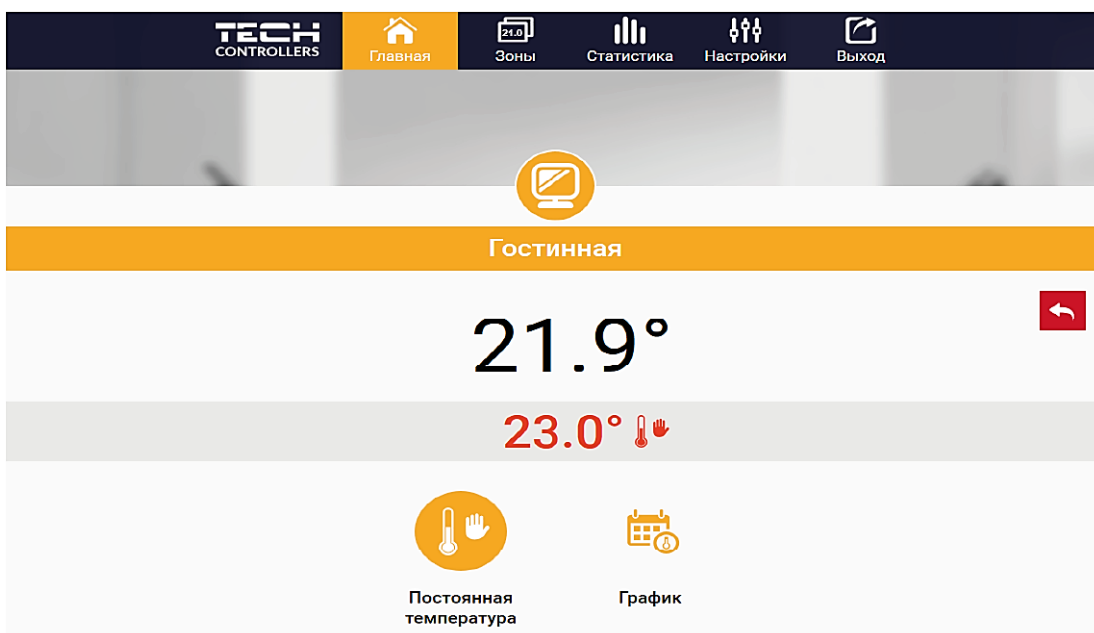

Экран редактирования заданной температуры

Заданная температура в данной зоне по умолчанию зависит от настроек выбранной недельной программы. Однако, режим «Постоянная температура» позволяет настроить отдельное заданное значение, которое будет актуальным в данной зоне независимо от времени суток.

Выбирая закладку «Постоянная температура», можем запустить функцию температуры с временным ограничением. Она позволяет настроить отдельное заданное значение, которое будет актуальным в течение определённого времени. После истечения этого времени, заданная температура будет актуальна для ранее установленного режима (графика без постоянной или временного ограничения).

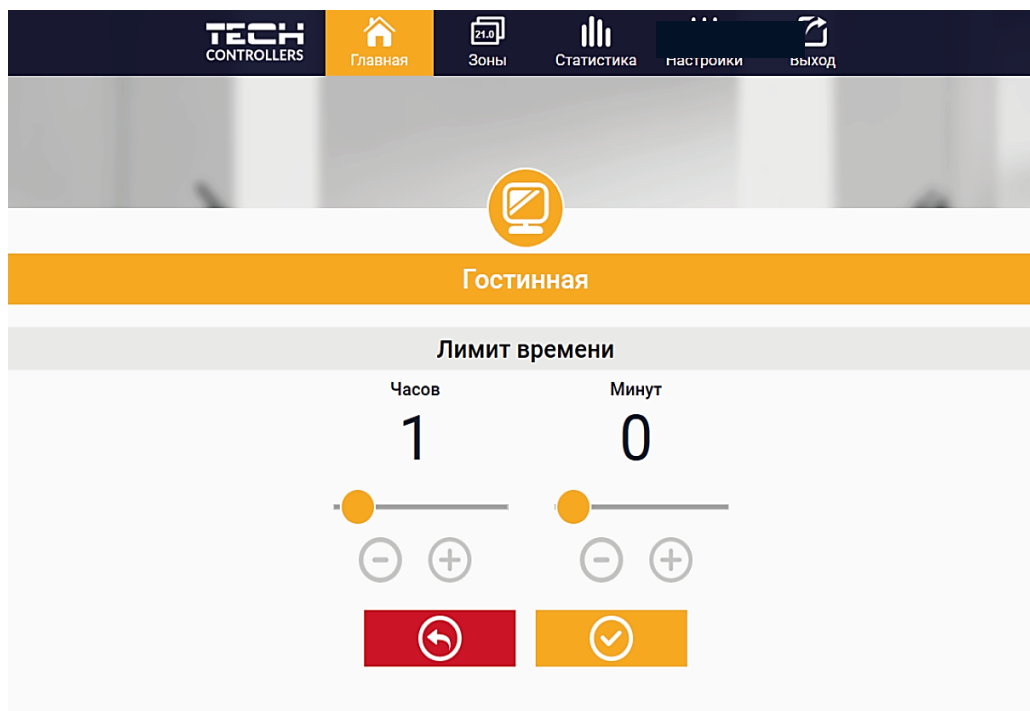

Установка температуры с временным ограничением

Нажимая закладку «График», переходим к экрану выбора недельной программы:

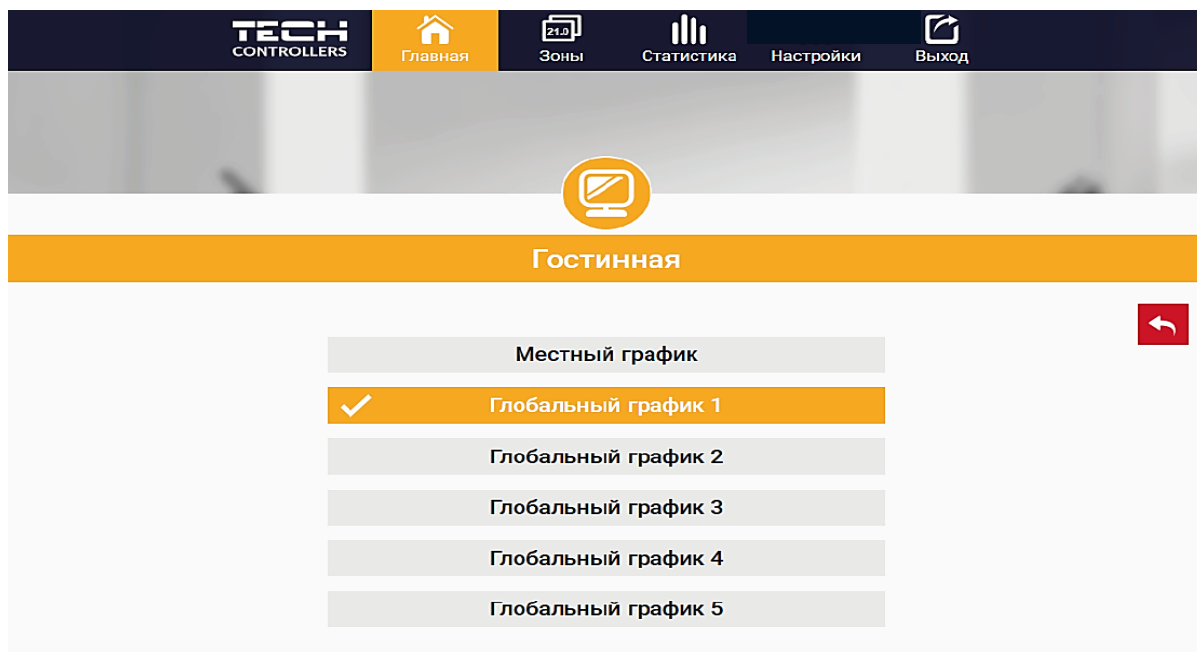

Экран выбора недельной программы

В регуляторе WiFi 8s существуют два вида недельных программ:

1. **Местный график** — Эта недельная программа настраивается для каждой зоны индивидуально. После обнаружения регулятором WiFi 8s комнатного датчика, он автоматически приписывается как активный в данной зоне. Его можно редактировать;
2. **Глобальный график (Программа 1...5)** — Глобальный график можно приписать к любому количеству зон. Изменения, введенные в глобальном графике, работают во всех зонах, в которых данный глобальный график, установленный как активный. После выбора графика и подтверждения (ОК) можно перейти к экрану редактирования настроек недельной программы:

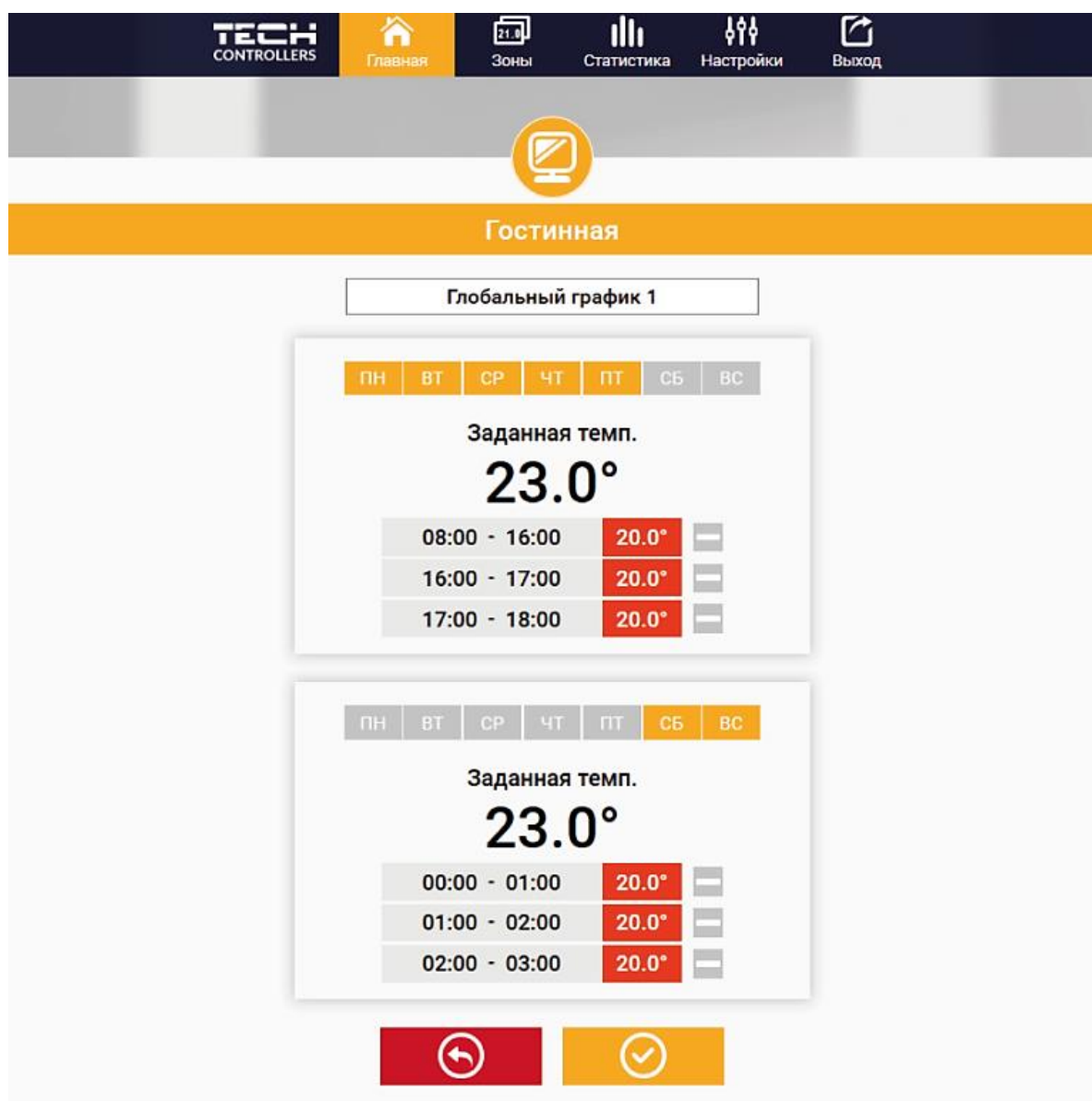

Экран редактирования недельного графика

Редактирование каждого графика позволяет определить две программы настроек и выбор дней, в которых будут активными эти программы (например, с понедельника по пятницу и в выходные). Основным пунктом любой программы является заданная температура. В каждой программе пользователь может определить до трёх временных пределов, в которых температура будет отличаться от заданной. Границы пределов не могут накладываться друг на друга. Для временных пределов, интервалы которых не были определены, будет актуальной заданная температура. Временные пределы можно установить с точностью до 15 минут.

5.12. ЗАКЛАДКА ЗОНЫ

Главную страницу можно настроить под свои потребности, изменяя наименования и символы зон. Эти изменения можно произвести в закладке «Зоны»:

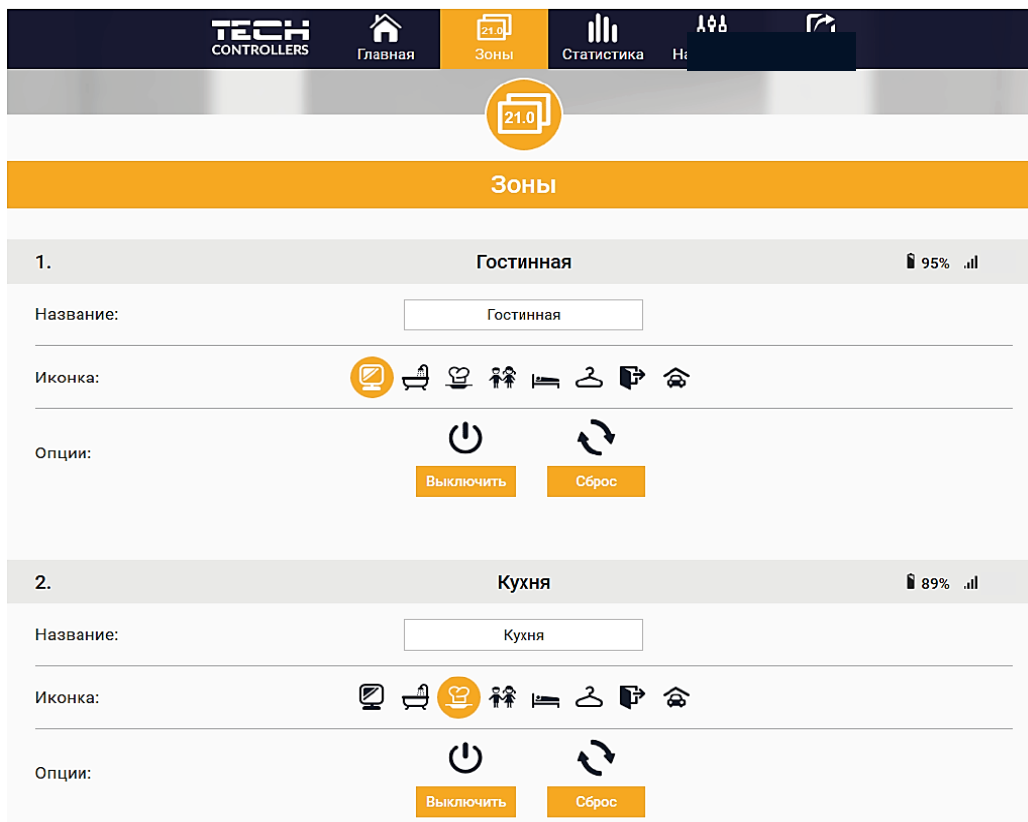

Закладка Зоны

5.13. ЗАКЛАДКА СТАТИСТИКА

В закладке «Статистика» пользователь может просматривать графики температур для разных временных отрезков: (сутки, неделя или месяц). Также есть возможность просмотра статистик за более ранний период.

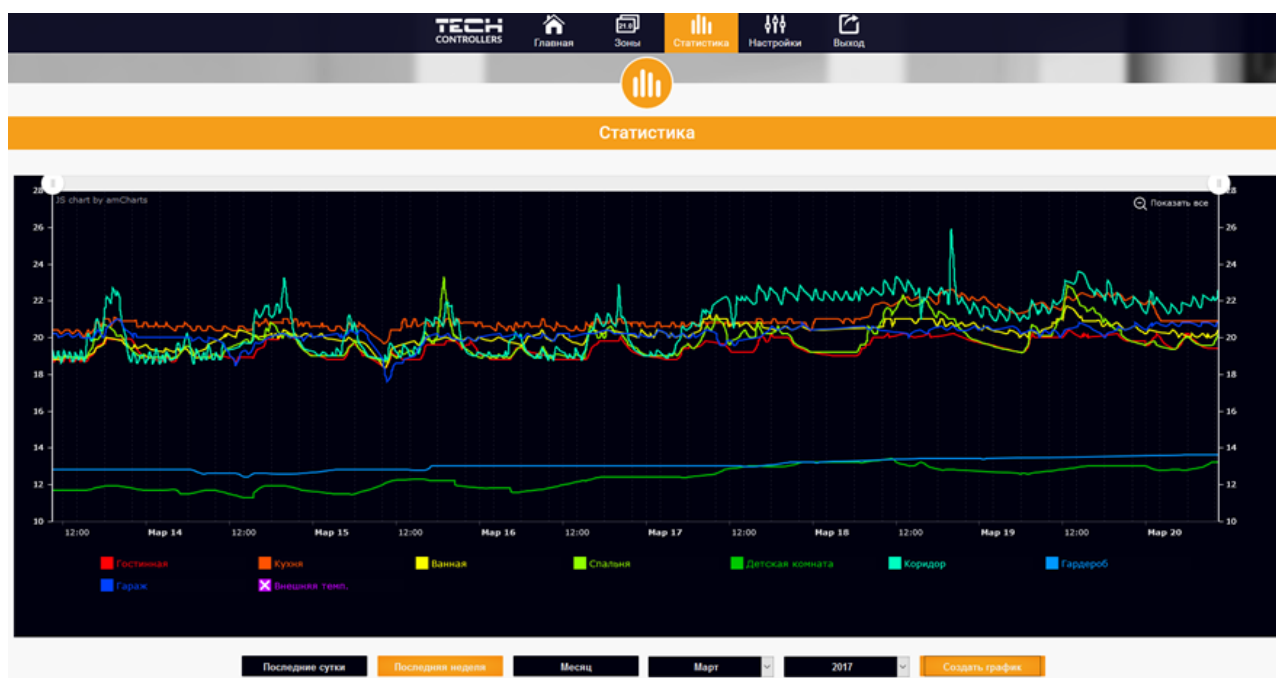

Вид закладки Статистика

5.14. ЗАКЛАДКА НАСТРОЙКИ

Закладка «Настройки» позволяет зарегистрировать новый модуль, изменить адрес e-mail и изменить пароль аккаунта:

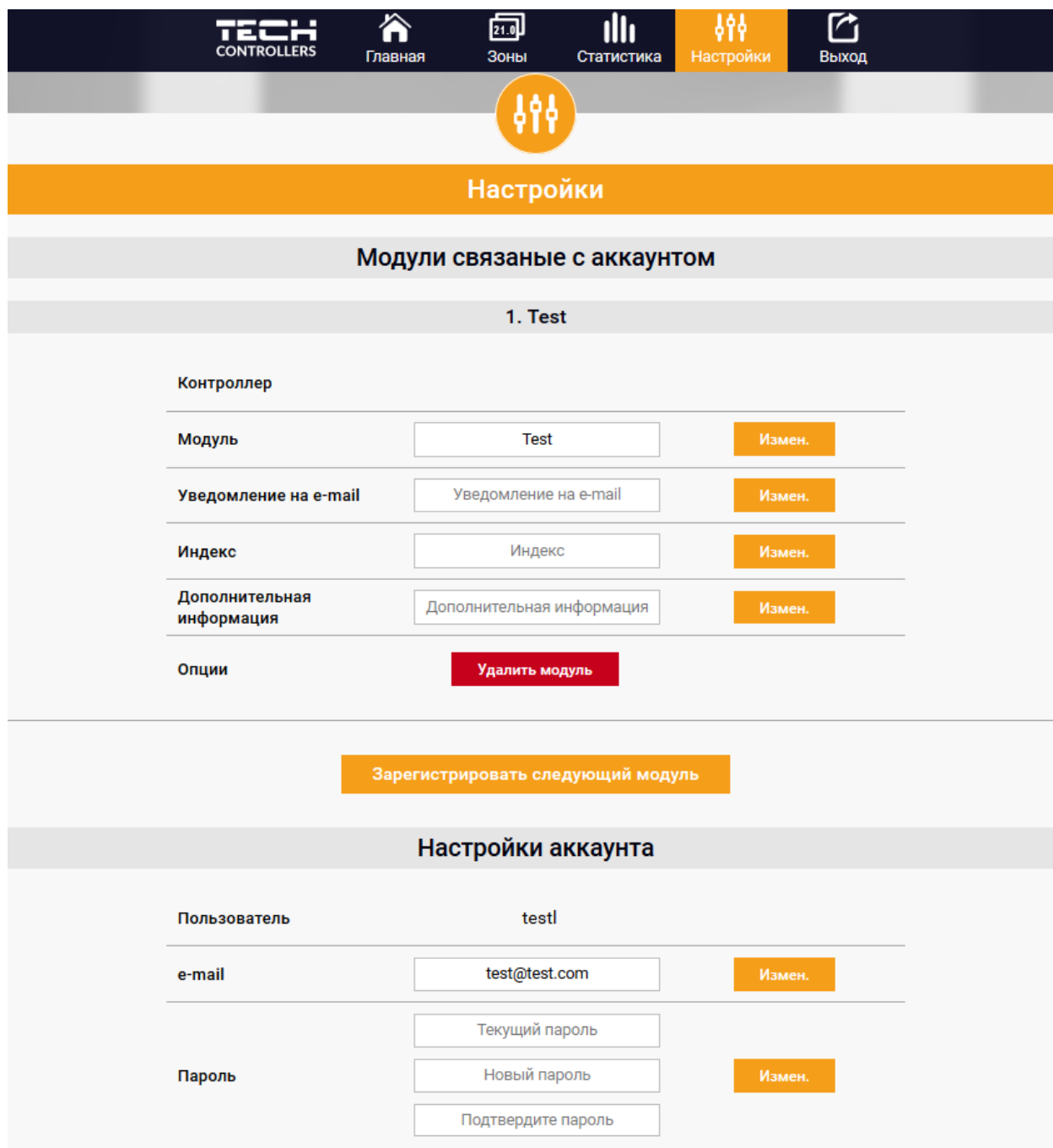

Модули связанные с аккаунтом		
1. Test		
Контроллер		
Модуль	<input type="text" value="Test"/>	Измен.
Уведомление на e-mail	<input type="text" value="Уведомление на e-mail"/>	Измен.
Индекс	<input type="text" value="Индекс"/>	Измен.
Дополнительная информация	<input type="text" value="Дополнительная информация"/>	Измен.
Опции	Удалить модуль	
Зарегистрировать следующий модуль		
Настройки аккаунта		
Пользователь	testl	
e-mail	<input type="text" value="test@test.com"/>	Измен.
Пароль	<input type="text" value="Текущий пароль"/>	Измен.
	<input type="text" value="Новый пароль"/>	
	<input type="text" value="Подтвердите пароль"/>	

Вид закладки Настройки

5.15. ОБНОВЛЕНИЕ ПРОГРАММНОГО ОБЕСПЕЧЕНИЯ

Внимание! Загрузка нового программного обеспечения в регулятор может быть выполнена только квалифицированным специалистом. После обновления программного обеспечения восстановить предыдущие настройки невозможно.

Для загрузки нового программного обеспечения необходимо отключить регулятор от сети. Вставить флешку с новым программным обеспечением в USB порт, а затем подключить регулятор. После завершения задачи, регулятор перезапустится.

Внимание! Нельзя выключать регулятор во время обновления программного обеспечения.

5.16. СООБЩЕНИЯ О НЕИСПРАВНОСТЯХ

ТИП СООБЩЕНИЯ	ВОЗМОЖНАЯ ПРИЧИНА	СПОСОБ УСТРАНЕНИЯ
Датчик неисправен (датчик комнатный, напольный)	- Замыкание или неисправен датчик	- Проверьте корректность подключения датчика - Замените датчик на новый, в случае необходимости обратитесь в службу поддержки
Сигнализация об отсутствии связи с беспроводным датчиком/ регулятором	- Низкий уровень сигнала - Низкий заряд элементов питания - Разряжены элементы питания	- Переместить датчик/регулятор в другое место - Вставьте элементы питания в датчик/регулятор - Сообщение удаляется автоматически после успешной коммуникации
Сигнализация об отсутствии связи с модулем /беспотенциальным реле	- Нет сигнала	- Переместите устройство в другое место или используйте ретранслятор для увеличения дальности. - Сообщение удаляется автоматически после успешной коммуникации

ПРИВОД STT-869

ТИП СООБЩЕНИЯ	ВОЗМОЖНАЯ ПРИЧИНА	СПОСОБ УСТРАНЕНИЯ
ERROR #1 – Ошибка калибровки 1 – Шток возвратился в монтажную позицию	- Поврежден краевой датчик	- Обратиться в службу поддержки
ERROR #2 – Ошибка калибровки 2 – Максимально выдвинутый шток – Нет сопротивления во время выдвижения	- Привод не прикручен к клапану или не прикручен полностью - Слишком большой ход штока клапана или клапан имеет нестандартные размеры - Повреждено устройство измерения тока в приводе	- Проверить корректность монтажа привода - Заменить элементы питания - Обратиться в службу поддержки
ERROR #3 – Ошибка калибровки 3 – Выдвижение штока слишком маленькое – Шток слишком рано встречает сопротивление	- Слишком малый ход штока клапана или клапан имеет нестандартные размеры - Повреждено устройство измерения тока в приводе - Разряжены элементы питания	- Заменить элементы питания - Обратиться в службу поддержки
ERROR #4 – Нет обратной связи	- Выключен головной контроллер - Малый диапазон или нет связи с головным контроллером - Неисправен радио-модуль в приводе	- Включить головной контроллер - Уменьшить расстояние от головного контроллера - Обратиться в службу поддержки
ERROR #5 – Низкий уровень заряда элементов питания	- Низкий заряд элементов питания	- Заменить элементы питания
ERROR #6 – Заблокирован кодер	- Повреждение кодера	- Обратиться в службу поддержки
ERROR #7 – Слишком высокое напряжение тока	- Неровности, например, на штоке, резьбе, вызывающие высокое сопротивление движению штока - Большое сопротивление передачи или двигателя - Повреждено устройство измерения тока в приводе	- Обратиться в службу поддержки

6. УСЛОВИЯ ХРАНЕНИЯ И ТРАНСПОРТИРОВКИ

Интернет регуляторы температуры ST-WIFI 8s STOUT должны храниться в упаковке предприятия-изготовителя согласно условиям хранения по ГОСТ 15150-69.

Интернет регуляторы температуры ST-WIFI 8s STOUT транспортируют любым видом транспорта в соответствии с правилами перевозки грузов и техническими условиями погрузки и крепления грузов, действующими на данном виде транспорта.

Интернет регуляторы температуры ST-WIFI 8s STOUT при транспортировании следует оберегать от ударов и механических нагрузок, а их поверхность от нанесения царапин.

Интернет регуляторы температуры ST-WIFI 8s STOUT хранят в условиях, исключающих вероятность их механических повреждений, в отапливаемых или не отапливаемых складских помещениях (не ближе одного метра от отопительных приборов), или под навесами.

7. УТИЛИЗАЦИЯ

Утилизация изделия производится в соответствии с установленным на предприятии порядком (переплавка, захоронение, перепродажа), составленным в соответствии с Законами РФ №96-ФЗ "Об охране атмосферного воздуха", №89-ФЗ "Об отходах производства и потребления", №52-ФЗ "О санитарно-эпидемиологическом благополучии населения", а также другими российскими и региональными нормами, актами, правилами, распоряжениями и пр., принятыми во исполнение указанных законов.

Инструкция разработана в соответствии с требованиями ГОСТ 2.601-2013



Забота об окружающей среде является для нас первоочередным делом. Осознание того, что мы производим электронные устройства, обязывает нас к безопасной утилизации отработанных элементов и электронных устройств. В связи с этим компания получила регистрационный номер, присвоенный Главным инспектором по охране окружающей среды. Символ перечеркнутой корзины на продукте означает, что продукт нельзя выбрасывать в обычные мусорные контейнеры. Сортируя отходы для последующей переработки, мы помогаем защитить окружающую среду. Обязанностью пользователя является передача использованного оборудования в специальный пункт сбора для утилизации отходов электрического и электронного оборудования.

8. ПРИЕМКА И ИСПЫТАНИЯ

Продукция, указанная в данном паспорте, изготовлена, испытана и принята в соответствии с действующей технической документацией фирмы-изготовителя.

9. СЕРТИФИКАЦИЯ



Декларация о соответствии ЕС

Компания TECH STEROWNIKI Sp. z o.o. Sp. k. с главным офисом в Вепж 34-122, улица Белая Дорога 31, с полной ответственностью заявляет, что производимый нами Интернет регулятор температуры ST-WIFI 8s STOUT отвечает требованиям Директивы Европейского парламента и Совета 2014/35/ЕС от 26 февраля 2014г о согласовании законов государств - членов относящихся к приобщению на рынке электрического оборудования, предназначенного для использования в определенных пределах напряжения (Официальный журнал ЕС L 96, от 29.03.2014, стр. 357) и Директивы Европейского парламента и Совета 2014/30/ЕС 26 февраля 2014г о согласовании законов государств-членов в отношении электромагнитной совместимости(Официальный журнал ЕС L 96, от 29.03.2014, стр. 79), Директивы 2009/125/ЕС о требованиях к экологическому проектированию продукции, связанной с энергопотреблением и Распоряжением Министра экономики от 8 мая 2013г «по основным требованиям, ограничивающим использование определенных опасных веществ в электрическом и электронном оборудовании" внедряющего постановления Директивы ROHS 2011/65/ЕС.

Для оценки соответствия использовались гармонизированные нормы PN-EN 60730-2-9:2017, PN-EN 60730-1:2016-10.



PAWEŁ JURA

JANUSZ MASTER
WŁAŚCICIELE TECH SPÓŁKA Z OGRANICZONĄ ODPOWIEDZIALNOŚCIĄ SP. K.

Вепж, 19.05.2020

10. ГАРАНТИЙНЫЕ ОБЯЗАТЕЛЬСТВА

Изготовитель гарантирует соответствие интернет регуляторов температуры ST-WIFI 8s STOUT требованиям безопасности, при условии соблюдения потребителем правил, установленных настоящим Техническим паспортом.

Срок службы интернет регуляторов температуры ST-WIFI 8s STOUT при условии соблюдения потребителем правил, установленных настоящим Техническим паспортом и проведении необходимых сервисных работ составляет 10 лет со дня передачи продукции потребителю.

Гарантийный срок составляет 24 месяца с даты продажи товара, но не может выходить за пределы срока службы товара.

Гарантия распространяется на все дефекты, возникшие по вине завода-изготовителя.

Гарантия не распространяется на дефекты, возникшие в случаях:

- нарушения паспортных режимов хранения, монтажа, испытания, эксплуатации или обслуживания изделия;
- ненадлежащей транспортировки и погрузочно-разгрузочных работ;
- наличия следов воздействия веществ, агрессивных к материалам изделия;
- наличия повреждений, вызванных пожаром, стихией, форс-мажорными обстоятельствами;
- повреждений, вызванных действиями потребителя;
- наличия следов постороннего вмешательства в конструкцию изделия.

Претензии к качеству товара могут быть предъявлены в течение гарантийного срока.

Неисправные изделия, вышедшие из строя в связи с производственным браком, в течение гарантийного срока ремонтируются или заменяются на новые бесплатно. Затраты, связанные с демонтажем и транспортировкой неисправного изделия в период гарантийного срока, Покупателю не возмещаются. В случае необоснованности претензии затраты на диагностику и экспертизу изделия оплачиваются Покупателем.

При предъявлении претензий к качеству товара, покупатель представляет следующие документы:

1. Заявление в произвольной форме, в котором указываются:
 - название организации или Ф.И.О. покупателя;
 - адрес покупателя и контактный телефон;
 - название и адрес организации, производившей монтаж;
 - адрес установки изделия;
 - краткое описание дефекта.
2. Документ, подтверждающий покупку изделия (накладная, кассовый чек, квитанция);
3. Фотографии неисправного изделия (в том числе с места установки);
4. Акт гидравлического испытания системы, в которой монтировалось изделие (в случае проведения гидравлического испытания);
5. Копия гарантийного талона со всеми заполненными графами.

В случае отсутствия в комплектации к продукции технического паспорта изделия, содержащего гарантийный талон, для получения гарантии необходимо распечатать с сайта www.stout.ru технический паспорт изделия вместе с гарантийным талоном. Продавец вносит в гарантийный талон сведения о приобретенном товаре, прикрепляет чек, накладную или квитанцию об оплате, скрепляет печатью или штампом. Покупатель ставит подпись об ознакомлении с условиями гарантии, правилами установки и эксплуатации.

Изготовитель оставляет за собой право вносить в конструкцию интернет регуляторов температуры ST-WIFI 8s STOUT конструктивные изменения, не ухудшающие качество изделий.

11. ГАРАНТИЙНЫЙ ТАЛОН

Гарантийный талон

к накладной № _____ от « ____ » _____ г.

Наименование товара:

№	Артикул	Количество	Примечание

Гарантийный срок 24 месяца с даты продажи.

Претензии по качеству товара принимаются по адресу: 117418, Российская Федерация, Москва, Нахимовский пр-т, 47, офис 1522.

Тел.: +7 (495) 775-20-20, факс: 775-20-25

E-mail: info@stout.ru

С условиями гарантии, правилами установки и эксплуатации ознакомлен:

Покупатель: _____
(подпись)

Продавец: _____
(подпись)

Штамп или печать
торгующей организации

Дата продажи: « ____ » 20 ____ г.